

RAZER  
SEIRĒN



Razer SeirĒn 魔音海妖是一款多用途多模式 USB 数字麦克风，具备以往在专业级录音棚环境下才拥有的录音能力。麦克风采用铝制底座作为固定装置，可平稳放置于家中或录音室的桌面上，无需使用其它麦克风支架，因此非常适合录音和流媒体播放。Razer SeirĒn 魔音海妖的性能无与伦比，您的听众始终可以享受到清晰度一流的录音效果。这款数字麦克风的出色设计既可满足甚至超越专业工作室艺术家和音乐家的严苛要求，又能同时保证家庭游戏流媒体制作者或专业网络视频制作者均可轻松上手使用。

# 目录

1. 包装内物品 /系统要求.....	2
2. 注册/技术支持 .....	3
3. 技术规格 .....	4
4. 设备布局 .....	5
5. 使用 RAZER SEIRĒN 魔音海妖 .....	6
6. 安装 RAZER SEIRĒN 魔音海妖 .....	10
7. 将 RAZER SEIRĒN 魔音海妖与各类附件*搭配使用.....	11
8. 配置 RAZER SEIRĒN 魔音海妖 .....	13
9. 安全与维护.....	14
10. 法律条文 .....	15

---

## 1. 包装内物品 / 系统要求

### 包装内物品

- Razer Seirēn 魔音海妖 – 专业级 USB 数字麦克风
- 桌架
- 微型USB转USB连接线
- 重要产品信息指南

### 系统要求

- 带有USB端口的PC/Mac
- Windows® 8 / Windows® 7 / Windows® XP 32 位 / Mac OS X (10.7-10.9)
- 互联网连接(安装驱动程序)
- 100MB可用硬盘空间

---

## 2. 注册/技术支持

### *注册*

立即注册Razer Synapse云驱动账号，可实时了解你所购产品的质保状态。如需了解关于Razer Synapse云驱动及其功能的详细信息，请浏览 [cn.razerzone.com/synapse](http://cn.razerzone.com/synapse)。

如你已注册了Razer Synapse云驱动账号，可直接在 Razer Synapse 云驱动中单击你电子邮箱右侧的按钮，并在下拉菜单中选择质保状态来注册你的产品。

如需在线注册你的产品，请访问[www.razerzone.com/registration/cn](http://www.razerzone.com/registration/cn)。请注意，如果你通过网站注册你的产品，你可能无法查看你产品的质保状态。

### *技术支持*

您将获得:

- 1年制造商有限质保
- 免费在线技术支持: [www.razersupport.com/cn](http://www.razersupport.com/cn)

---

### 3. 技术规格

#### 麦克风

- 所需电量 / 耗电: 5V 300mA
- 示例速率: 192kHz
- 比特率: 24bit
- 受音头: 14mm 电容受音头
- 极模式: 立体声、心型指向、全向型、双向型
- 频率响应: 20Hz 至 20kHz
- 灵敏度: 12.5mV/Pa (1kHz)
- 最大声压级 (SPL): 120dBA

#### 耳机扩音器

- 阻抗:  $\geq 16\text{ohms}$
- 功率输出 (RMS): 130mW (@16ohms)
- 频率响应: 15Hz - 22kHz
- 信噪比: 114dB

## 4. 设备布局

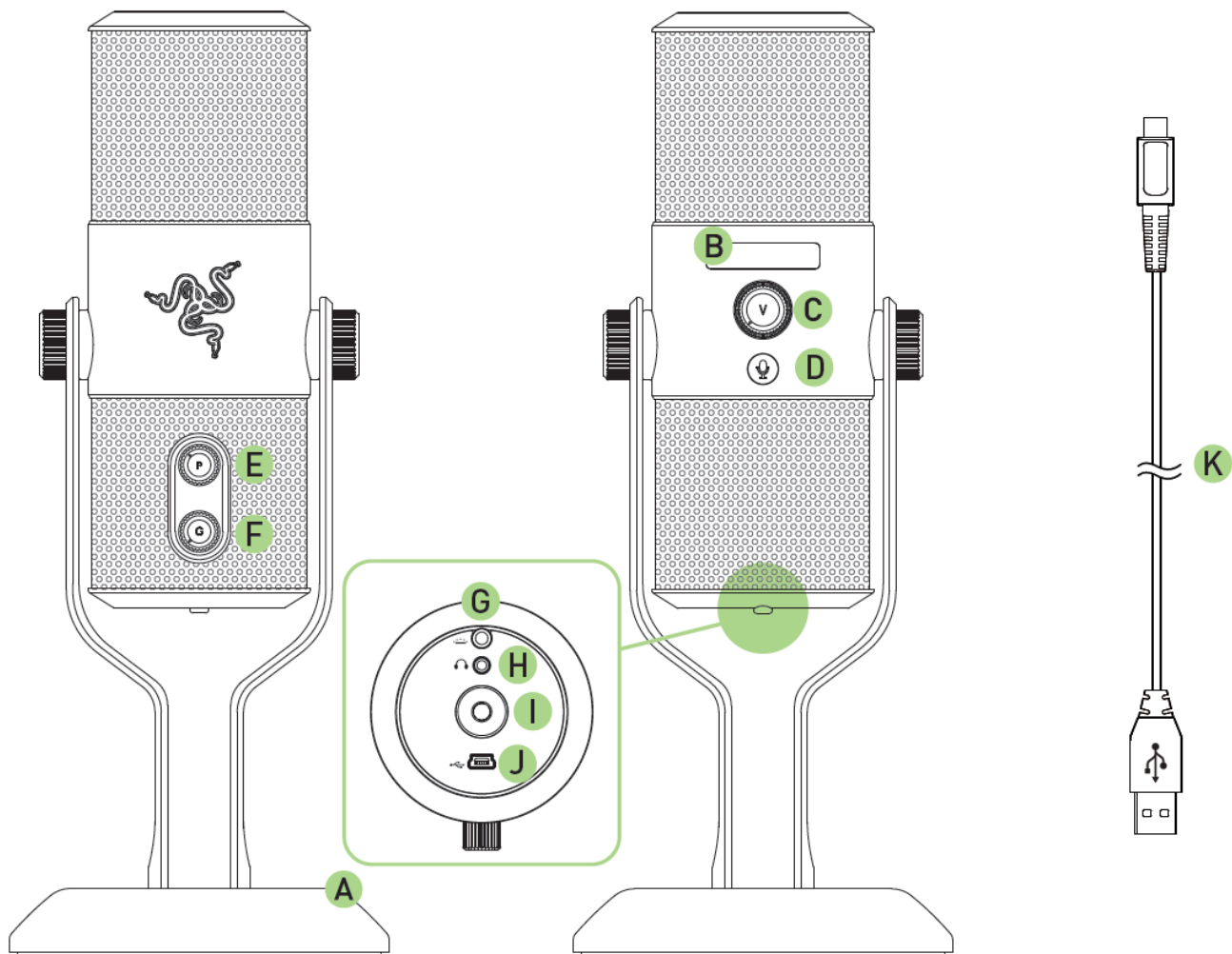

- A. 带有可调节旋钮的桌架
- B. OLED 状态显示屏
- C. 耳机音量控制
- D. 静音按键(带 LED 指示灯)
- E. 麦克风拾音模式选择器
- F. 麦克风增益控制
- G. 徽标灯光开关
- H. 3.5mm 音频接口
- I. 线架
- J. 微型 USB 接口
- K. 微型 USB 与 USB 连接线

## 5. 使用 RAZER SEIRĒN 魔音海妖

### 安装 RAZER SEIRĒN 魔音海妖

#### 1. 将设备与你的个人电脑连接

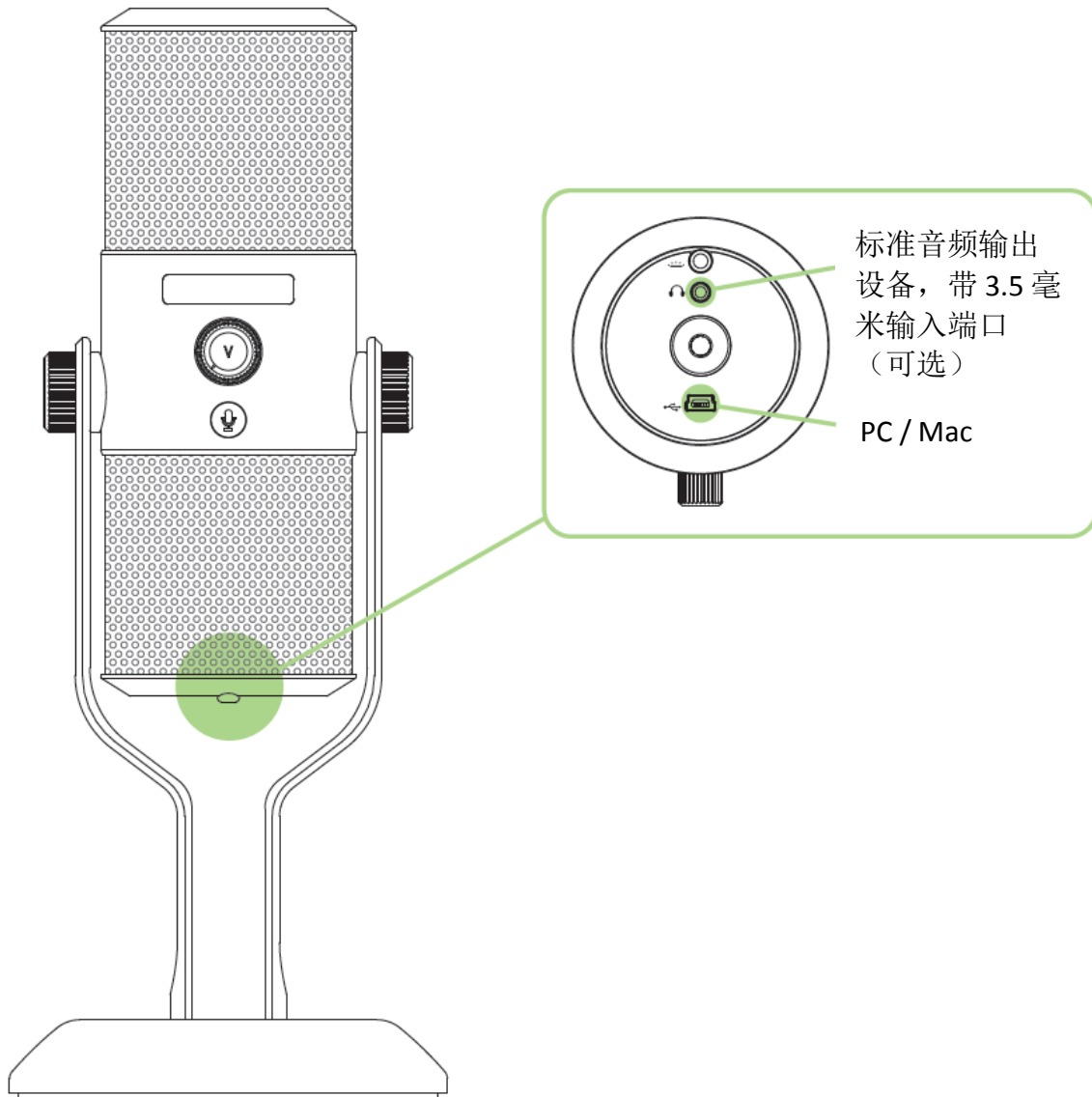

备注：通过 3.5mm 接头连接模拟音频输出设备（例如耳机），你可听到 Razer Seiren 魔音海妖音频录制进程。请注意，这一操作不会从个人电脑直接播放音频。

## 2. 保证麦克风安全。

旋转桌架安装旋钮，直到麦克风直立并固定。

## 3. 设置数字麦克风为默认录音设备。

第一次使用 Razer Seirēn 魔音海妖时，你可能需要将它设置为你系统默认录音设备。

### Windows 用户

*注意：Windows 用户必须安装 Razer Synapse 并使用有效帐号登录，才能下载 Razer Seirēn 魔音海妖所需的驱动程序，以使其正常工作。*

第 1 步：从 [cn.razerzone.com/synapse](https://cn.razerzone.com/synapse) 下载并安装 Razer Synapse，以获取麦克风专用驱动程序。

第 2 步：选择**控制面板 > 硬件和声音 > 管理音频设备**，以查看你的声音设置窗口。

第 3 步：在录音选项卡，从列表选择“Razer Seirēn”并单击“设为默认值”按键。

### Mac 用户

第 1 步：选择**系统首选项 > 声音**，以查看你的声音设置窗口

第 2 步：在输入选项卡中，从列表选择“Razer Seirēn”。



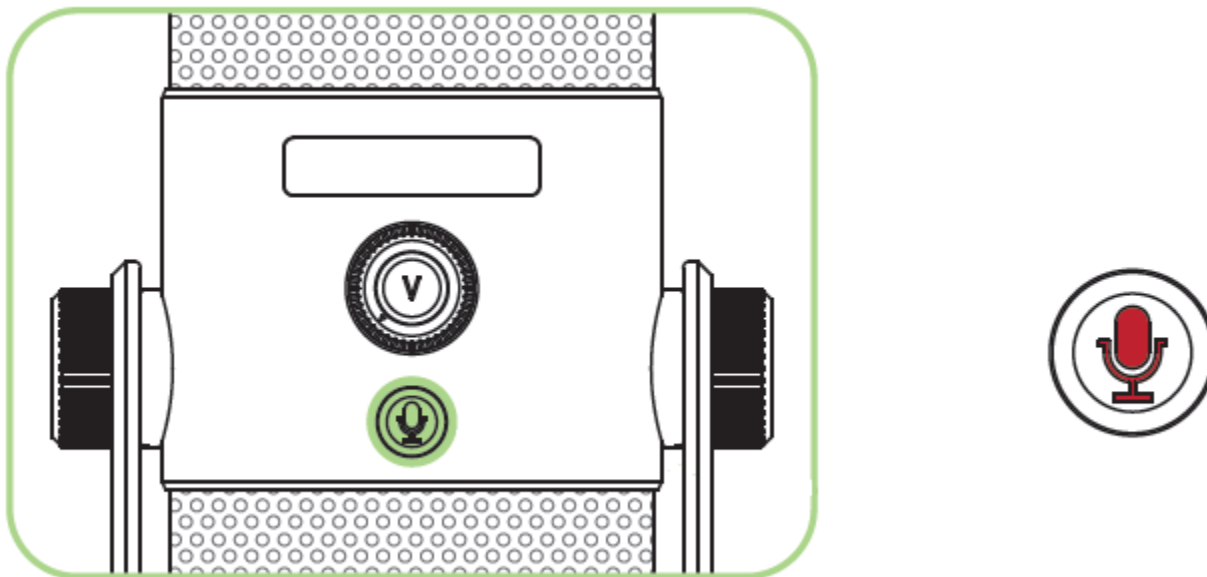

### 耳机静音



当麦克风处于静音状态时，麦克风 LED 指示灯将亮起红灯。







## 调节音量

动作	OLED 显示屏	效果
		提高耳机音量
		降低耳机音量

## 调整麦克风增益

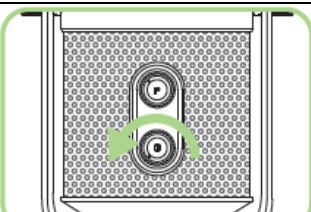

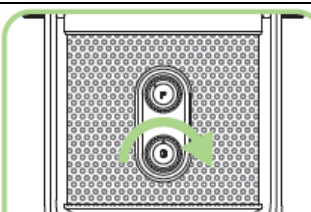











在拾取录音源时，麦克风增益决定麦克风灵敏度。我们建议开始录音时增益旋钮旋转至中部，之后再调整灵敏度直到达到理想效果。

一般情况下，如果你的麦克风拾取过多环境噪音，你需要更改拾音模式或降低麦克风增益，反之亦然。

动作	OLED 显示屏	效果
		增加麦克风增益
		降低麦克风增益

## 设置输入模式

Razer Seirēn 魔音海妖支持四种拾音模式，以符合不同的录音需要。转动麦克风拾音选择器即可选择相应的拾音模式。当前已选择的模式会在 OLED 指示灯上显示。其中包括：

	拾音模式	拾音方向	使用
心型指向			 流媒体  播客  旁白  乐器
立体声			 声乐  乐器
全向型			 电话会议  活动
双向型			 访谈  乐器  二重唱

## 6. 安装 RAZER SEIRĒN 魔音海妖

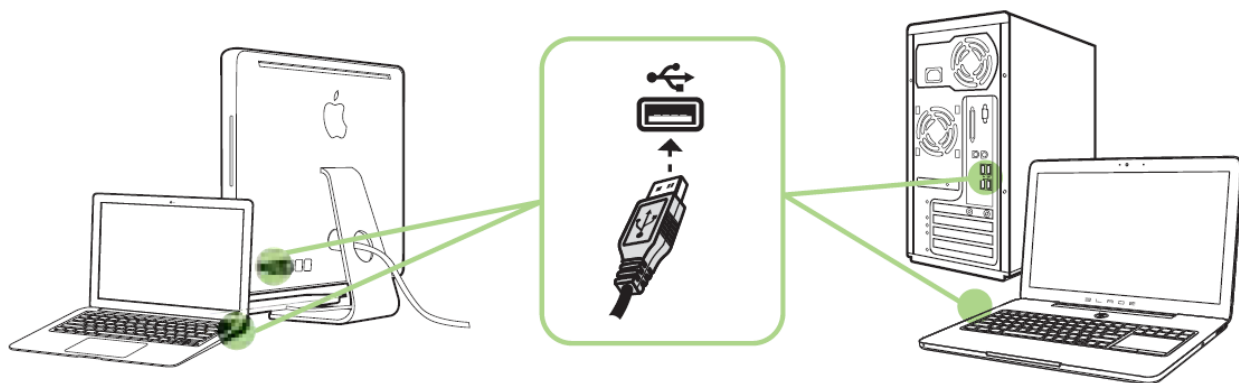

步骤 1: 连接您的 Razer 设备到电脑的 USB 接口。

步骤 2: 按提示安装 Razer Synapse 云驱动\* 或从 [cn.razerzone.com/synapse](http://cn.razerzone.com/synapse) 下载安装程序

步骤 3: 创建您的 Razer ID 或使用现有 Razer ID 登录到 Synapse 云驱动。

\* 适用于 Windows 8 或更高版本。

## 7. 将 RAZER SEIRĒN 魔音海妖与各类附件\*搭配使用

\*在 [www.razerzone.com/store](http://www.razerzone.com/store) 单独出售

### 安装减震架

注意：  
避免过度拧紧

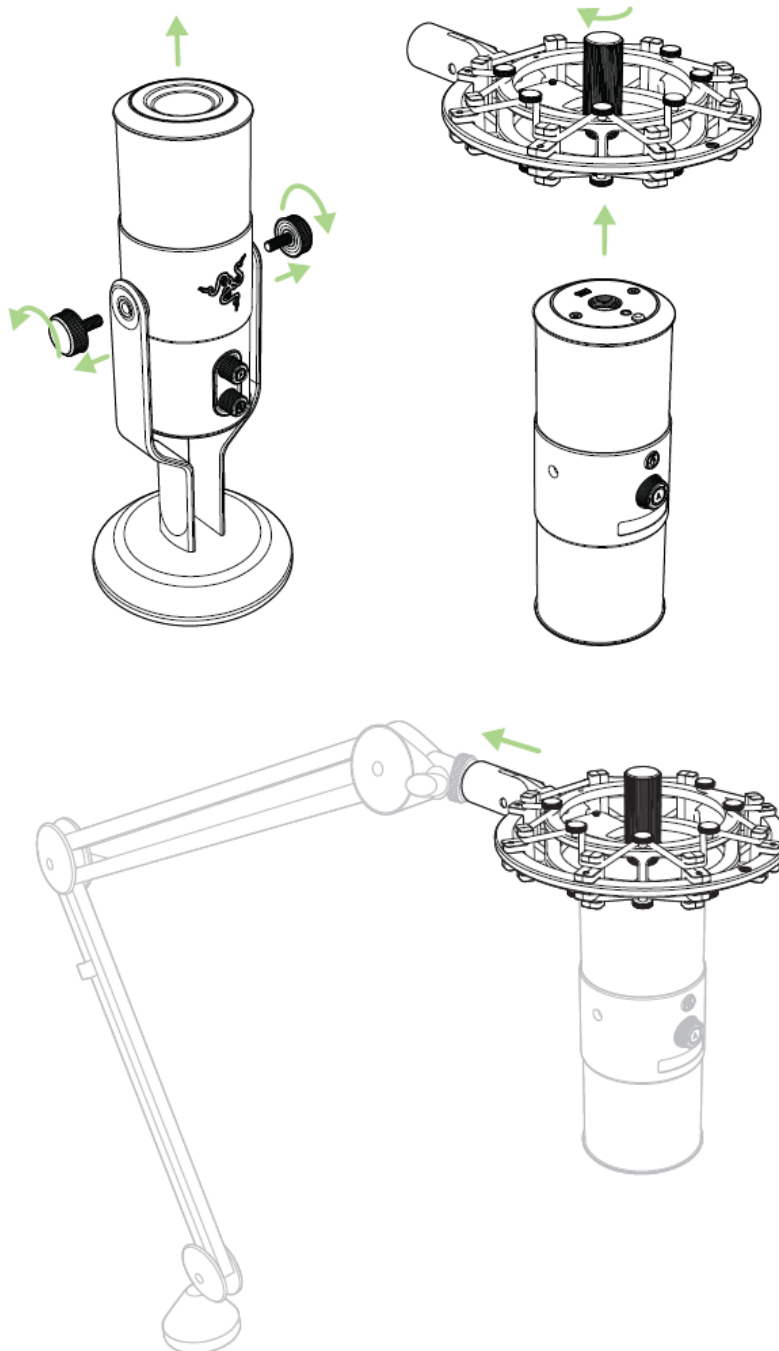

\*不含麦克风支架

## 安装静电噪音过滤器

### 桌上立架模式

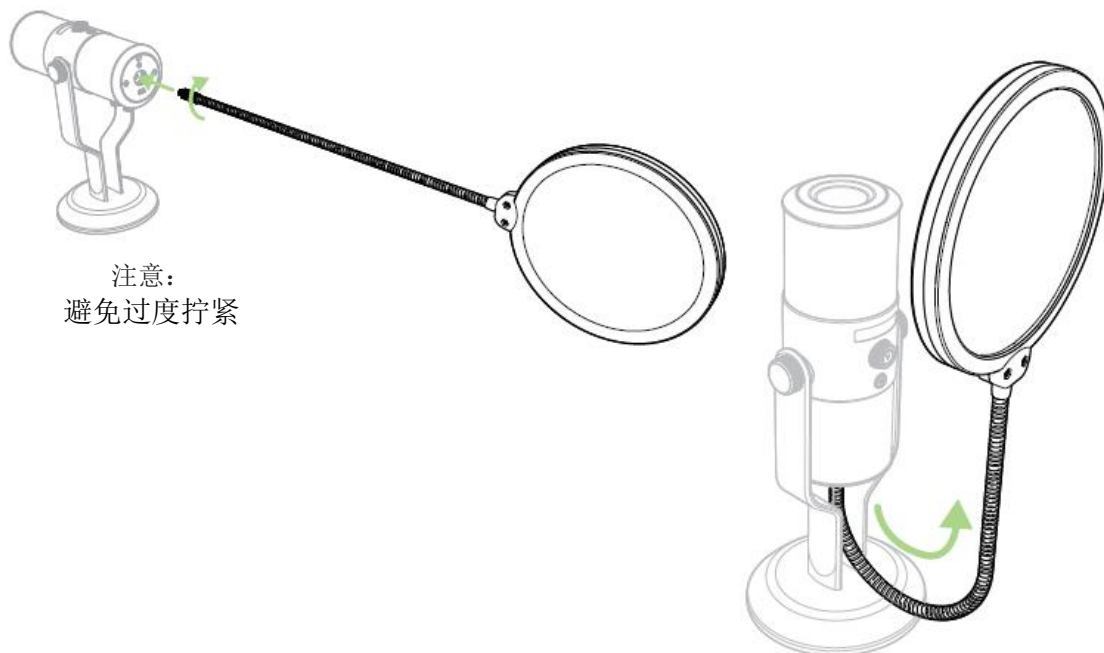

### 麦克风立架模式

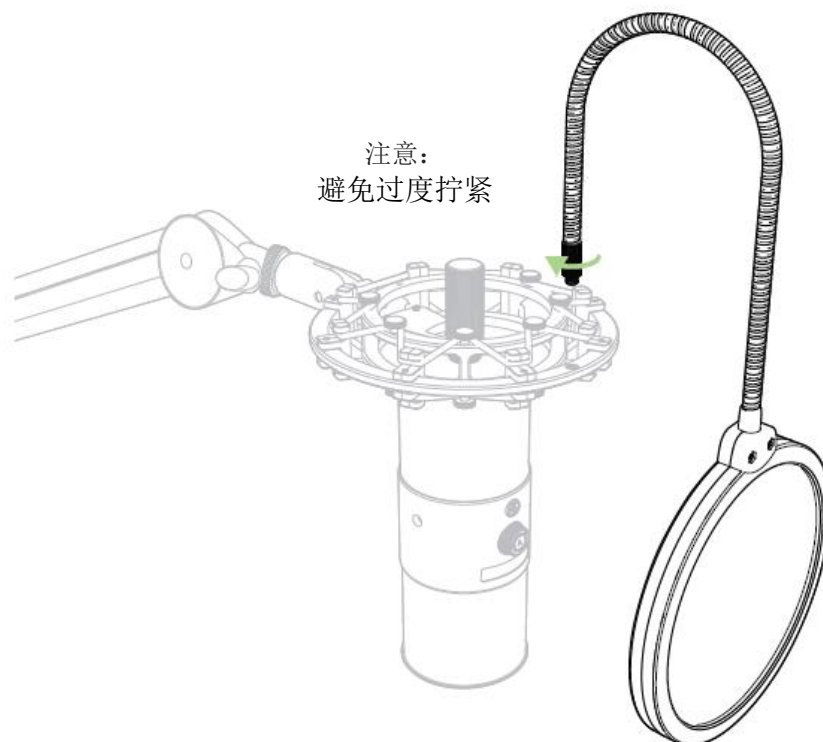

## 8. 配置 RAZER SEIRĒN 魔音海妖

免责声明: 此处列出的功能需要玩家登录Razer Synapse云驱动。这些功能还可能基于当前的软件版本和玩家的操作系统而有所变化。

Razer SeirĒn 魔音海妖配备了多项软件可自定义功能，以充分发挥其强大性能。

### “设置”选项卡

此选项卡中的选项可以让你控制录音效果的品质。

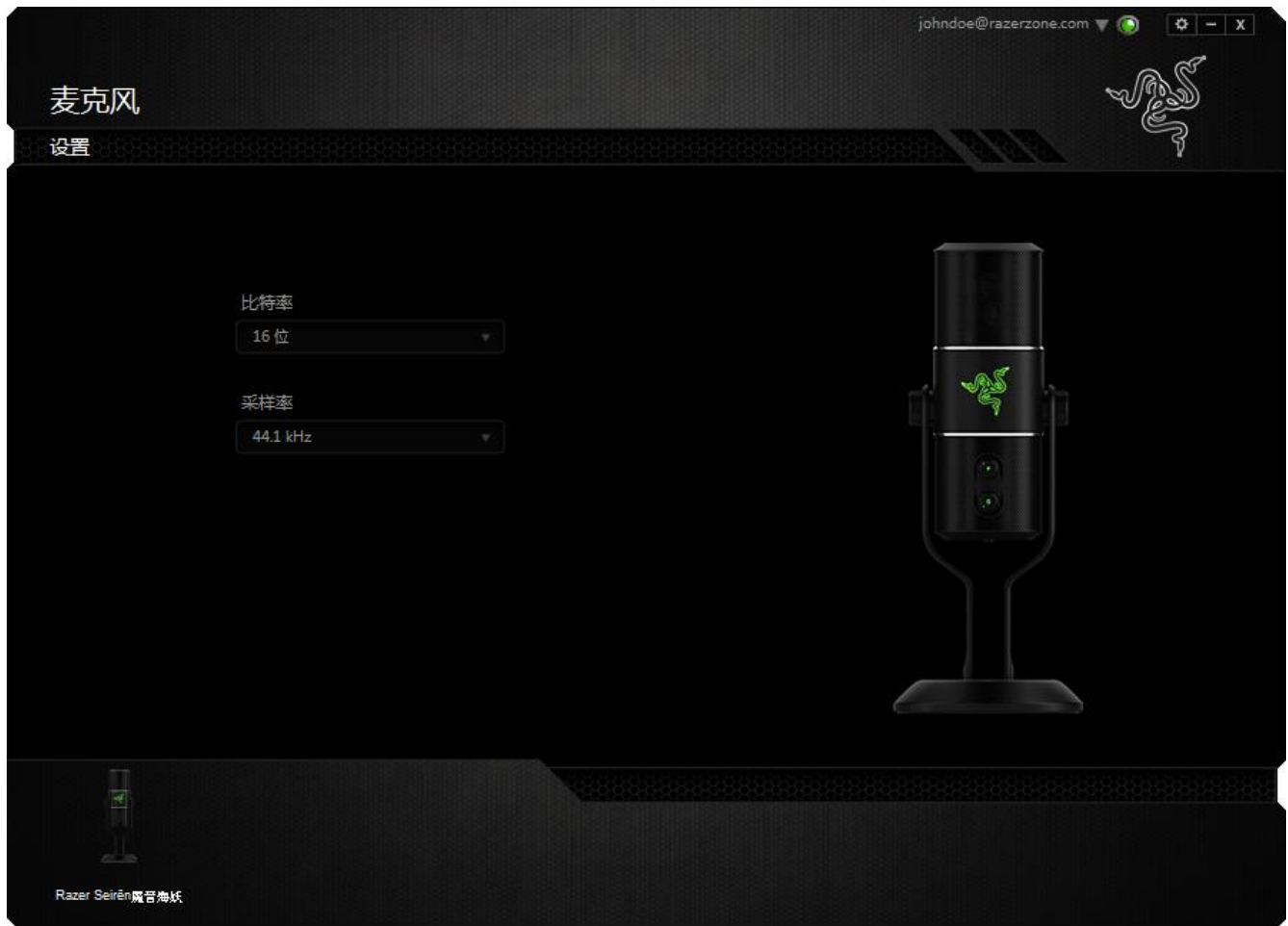

---

## 9. 安全与维护

### 安全指南

为保障您在使用Razer Seirēn魔音海妖时的最佳安全性，建议您遵循以下准则：

1. 如果遇到设备正确操作的问题或问题排除无法工作，请拔除装置，并致电Razer 热线或访问 [www.razersupport.com/cn](http://www.razersupport.com/cn) 寻求技术支持。请切勿尝试自行维修。
2. 请勿拆卸该设备（这样做将会导致其质保失效），请勿尝试在异常电流负荷下操作该设备。
3. 避免该设备接触液体或存放在潮湿环境。只能在 0°C (32°F) 到 40°C (104°F) 的指定温度范围内使用设备。一旦温度超过此范围，请拔出并关闭该设备，以便让温度稳定在最佳水平。
5. 长时间听到过高的音量会伤害听力。而且，有些国家的法律限定最大音量为 86db，以免在您需要一天收听 8 小时的情况下影响您的听力。因此，我们建议在长时间收听时把音量调至舒适的级别。请保护您的听力。

### 维护与使用

Razer Seirēn 魔音海妖只需极少的维护就能保持最佳状态。我们建议您每月拔除一次设备，然后用柔软的布料或棉签浸些温水进行清洁。请勿使用肥皂或刺激性清洁剂。

---

## 10. 法律条文

### *版权和知识产权信息*

版权所有© 2014-2015 Razer Inc.保留所有权利。Razer、雷蛇、“For Gamers By Gamers”、始于玩家，赋予玩家和三头蛇徽标是 Razer Inc.及其附属公司在美国或其他国家/地区的商标或注册商标。其他所有商标分别是其各自所有者的财产。Razer Inc.（简称“Razer”）可能拥有与本高级用户指南的产品有关的版权、商标、商业机密、专利、专利申请或其他知识产权（包括注册的和未注册的）。本高级用户指南并未向您授予此类版权、商标、专利或其他知识产权的许可权。Razer Seirēn 魔音海妖（下称“产品”）可能与包装或其他地方上的图片不同，请以实物为准。Razer 对这种差异或可能出现的错误概不负责。本高级用户指南所含信息如有更改，恕不另行通知

### *有限产品质保*

欲知有限产品质保最新和当前条款，请访问：[cn.razerzone.com/warranty](http://cn.razerzone.com/warranty)

### *责任限制*

由于分销、销售、转销、使用或无法使用该产品而造成的任何盈利损失、信息或数据丢失、特殊、意外、间接、惩罚性、因果性或附带损坏，Razer 均不负责。在任何情况下，Razer 所承担的责任都不超过购买产品的零售价格。

### *采购损失*

为避免疑义，在任何情况下，Razer 均不对任何采购损失负责，除非已被告知有发生此类损失的可能性。且任何情况下，Razer 所承担的责任都不超过产品采购价格。

### *一般情况*

这些条款应受产品购买国家/地区的法律管辖并将按该国家/地区的法律解释。如果本高级用户指南中任何条款无效或不可执行，则此类条款（无效条款或不可执行条款）应被指定为无效力或被视为剩余条款的无效条款而被排除。Razer 保留随时修订任何条款的权利，恕不另行通知。